



# JBL CINEMA SB120



**PANDUAN PENGGUNA**

---

## **PETUNJUK PENTING MENGENAI KESELAMATAN**

### **Pastikan Tegangan Listrik Sebelum Menggunakan**

JBL CINEMA BAR 120 (soundbar) telah dirancang untuk digunakan dengan arus AC tegangan 100-240 volt, dan 50/60 Hz. Sambungan ke tegangan jalur listrik selain yang dimaksudkan untuk produk Anda dapat memicu bahaya keselamatan dan kebakaran serta dapat merusak unit. Jika Anda memiliki pertanyaan tentang persyaratan tegangan untuk model spesifik Anda, atau tentang tegangan di daerah Anda, hubungi retailer Anda atau perwakilan layanan pelanggan sebelum menancapkan unit ke stopkontak.

### **Jangan Menggunakan Kabel Sambungan**

Demi keselamatan, gunakan kabel daya yang disertakan dengan produk ini saja. Kami tidak menyarankan penggunaan kabel sambungan dengan produk ini. Seperti semua perangkat listrik, jangan meletakkan kabel daya di bawah permadani atau karpet, atau menindihnya dengan benda berat. Kabel daya yang rusak harus segera diganti oleh pusat layanan resmi dengan kabel yang memenuhi spesifikasi pabrik.

### **Tangani Kabel Daya AC dengan Hati-hati**

Saat melepas kabel daya dari stopkontak AC, selalu tarik bagian stekernya, jangan menarik kabelnya. Jika speaker ini akan lama tidak dipakai, lepaskan steker dari stopkontak AC.

### **Jangan Membuka Kabinet**

Seluruh bagian di dalam produk ini tidak dapat diperbaiki oleh pengguna. Membuka kabinet dapat menimbulkan bahaya tersengat listrik, dan modifikasi apa pun terhadap produk akan membatalkan garansi Anda. Jika ada air menetes ke dalam unit, segera lepaskan unit dari sumber listrik AC, dan hubungi pusat layanan resmi.

## DAFTAR ISI

<b>PETUNJUK PENTING MENGENAI KESELAMATAN</b>	<b>2</b>	<b>8 MEMULIHKAN PENGATURAN PABRIK</b>	<b>12</b>
<b>1 PENDAHULUAN</b>	<b>4</b>	<b>9 PEMBARUAN PERANGKAT LUNAK</b>	<b>12</b>
<b>2 ISI KOTAK</b>	<b>4</b>	<b>11 SPESIFIKASI PRODUK</b>	<b>13</b>
<b>3 GAMBARAN PRODUK</b>	<b>5</b>	<b>12 PENYELESAIAN MASALAH</b>	<b>13</b>
3.1 KONTROL DAN INDIKATOR	5	<b>13 MEREK DAGANG</b>	<b>14</b>
3.2 KONEKTOR	5	<b>14 PEMBERITAHUAN LISENSI SUMBER TERBUKA</b>	<b>15</b>
3.3 REMOTE KONTROL	6		
<b>4 TEMPAT</b>	<b>7</b>		
4.1 PENEMPATAN DI ATAS MEJA	7		
4.2 PEMASANGAN DI DINDING	7		
<b>5 KONEKSI</b>	<b>8</b>		
5.1 SAMBUNGAN TV	8		
5.2 SAMBUNGAN BLUETOOTH	8		
<b>6 PEMUTARAN</b>	<b>9</b>		
6.1 MENYALAKAN DAYA/SIAGA OTOMATIS/BANGUN OTOMATIS	9		
6.2 MEMUTAR DARI SUMBER TV	10		
6.3 MEMUTAR DARI SUMBER BLUETOOTH	10		
<b>7 PENGATURAN SUARA</b>	<b>11</b>		
7.1 PENGATURAN EQ TERPROGRAM	11		
7.2 MODE VOKAL	11		

## 1 PENDAHULUAN

Terima kasih telah membeli JBL CINEMA BAR 120 (soundbar) yang dirancang untuk menghadirkan sensasi suara luar biasa di sistem hiburan rumah Anda. Kami sarankan Anda meluangkan waktu untuk membaca secara lengkap panduan yang berisi penjelasan produk dan petunjuk langkah demi langkah ini guna membantu Anda menyiapkan dan memulai pemakaian.

**Untuk memaksimalkan fitur dan dukungan produk, Anda perlu memperbarui perangkat lunak produk melalui konektor USB di masa mendatang. Baca bagian pembaruan perangkat lunak dalam panduan ini untuk memastikan produk Anda memiliki perangkat lunak terbaru.**

Desain dan spesifikasi dapat berubah sewaktu-waktu tanpa pemberitahuan. Jika Anda mempunyai pertanyaan seputar soundbar, entah mengenai pemasangan atau pengoperasiannya, silakan hubungi retailer atau perwakilan layanan pelanggan, atau kunjungi situs web kami di [www.jbl.com](http://www.jbl.com).

## 2 ISI KOTAK

Buka kotak dengan hati-hati dan pastikan terdapat komponen-komponen berikut. Jika ada komponen yang rusak atau hilang, jangan gunakan dan hubungi retailer atau perwakilan layanan pelanggan.

### Unit utama



### Remote kontrol (dengan 2 baterai AAA)

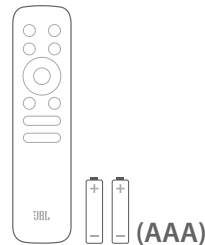

### Kabel daya\*



\* Jumlah kabel daya dan jenis steker berbeda-beda tergantung wilayah.

### Kabel HDMI



### Kit dudukan dinding

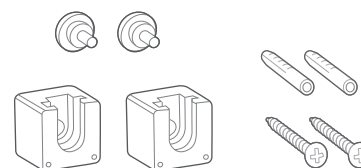

## Informasi produk &amp; template dudukan dinding



## 3 GAMBARAN PRODUK

### 3.1 Kontrol dan indikator



1. **⏻ (Daya)**
  - Menyalakan daya atau untuk siaga
2. **-/+ (Volume)**
  - Mengurangi atau menambah volume
  - Tekan dan tahan untuk mengurangi atau menambah volume secara kontinu
  - Tekan kedua tombol bersamaan untuk mematikan suara atau menyalakan suara.
3. **Ⓞ (Sumber)**
  - Memilih sumber suara: **Bluetooth** (default) atau **HDMI ARC** (TV terhubung melalui konektor **HDMI ARC**), atau **Optik** (TV/perangkat digital terhubung melalui konektor **OPTICAL**)

#### 4. Indikator status

●	Merah utuh	Memasuki mode siaga
○	Putih utuh	Sumber HDMI ARC dipilih
●	Kuning utuh	Sumber Optik dipilih
●	Biru utuh	Terhubung ke Bluetooth
⦿	Biru berkedip cepat	Memasuki mode penyambungan Bluetooth
⦿	Berkedip biru	Sedang mengganti volume
⦿	Biru berkedip lambat	Tingkat volume mencapai maksimum Suara dimatikan

### 3.2 Konektor

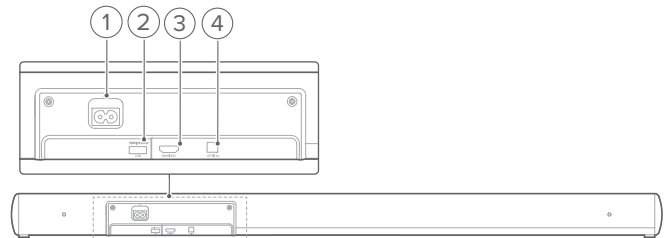

1. **AC~**
  - Menghubungkan ke daya
2. **USB**
  - Konektor USB untuk pembaruan perangkat lunak
  - Menghubungkan ke perangkat penyimpanan USB untuk pemutaran audio (khusus versi AS)
3. **HDMI ARC**
  - Menghubungkan ke input HDMI ARC pada TV

#### 4. OPTICAL

- Menghubungkan ke output optik pada TV atau perangkat digital

### 3.3 Remote Kontrol

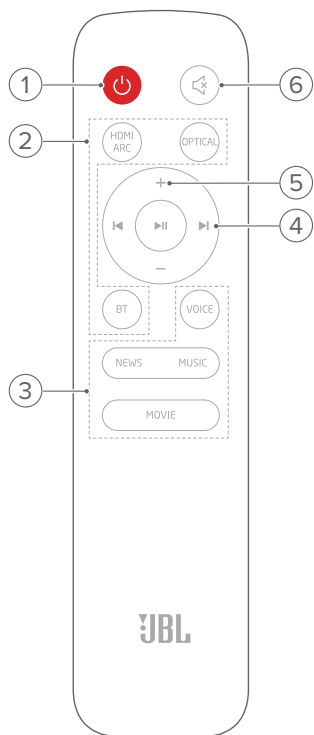

#### 5. +/-

- Menambah atau mengurangi volume
- Tekan dan tahan untuk menambah atau mengurangi volume secara terus menerus.

#### 6. (Matikan suara)

- Mematikan/menyalakan suara

#### 1.

- Menyalakan daya atau untuk siaga

#### 2. Pilih sumber

##### HDMI ARC

- Memilih sumber HDMI ARC

##### OPTICAL

- Memilih sumber Optik

##### BT

- Memilih sumber Bluetooth
- Tekan dan tahan untuk menyambung perangkat Bluetooth lainnya

#### 3. Tombol efek suara

##### NEWS /MUSIC/MOVIE

- Memilih pengaturan EQ (equalizer) yang ditentukan sebelumnya untuk berita/musik/film

##### VOICE

- Memilih mode suara untuk meningkatkan kejelasan vokal

#### 4. Tombol pemutaran

##### 

- Sumber Bluetooth: Lompat ke track sebelumnya atau selanjutnya

##### 

- Sumber Bluetooth: Memulai atau menjeda pemutaran

## 4 TEMPAT

### 4.1 Penempatan di atas meja

Tempatkan soundbar pada permukaan yang rata dan stabil.

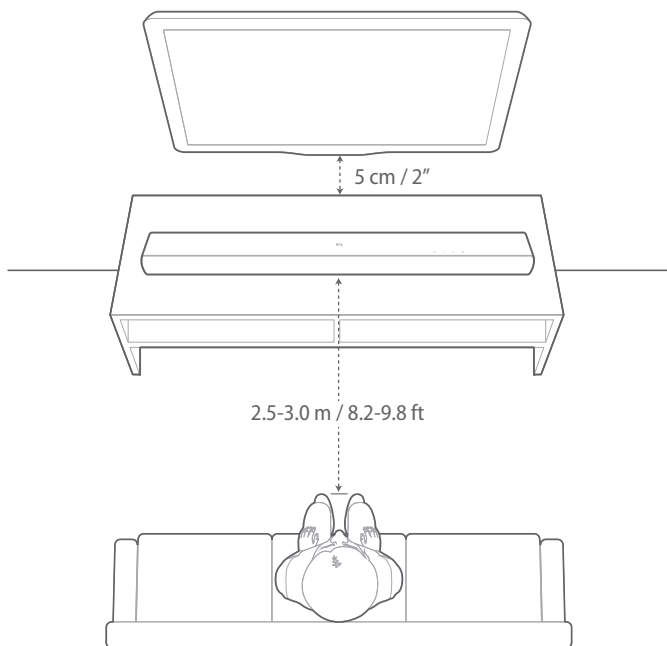

#### CATATAN:

- Kabel daya harus disambungkan dengan benar ke daya.
- Jangan letakkan benda apa pun di atas soundbar atau subwoofer.

### 4.2 Pemasangan di dinding

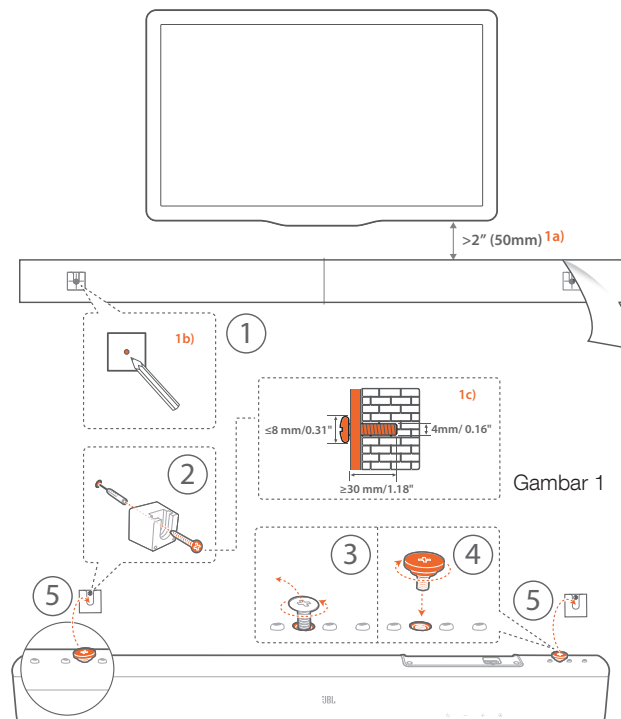

Gambar 1

- Persiapan:
  - Dengan jarak minimum 2" (50 mm) dari TV, tempelkan ke dinding template dudukan dinding yang disertakan menggunakan selotip.
  - Gunakan ujung bolpoin untuk menandai lokasi dudukan sekrup. Lepaskan template.
  - Pada lokasi bertanda, bor sebuah lubang berukuran 4 mm/0,16". Lihat Gambar 1 untuk ukuran sekrup.
- Pasang braket dudukan dinding.
- Seperti ditunjukkan dalam diagram, lepaskan sekrup pengencang menggunakan obeng.
- Kencangkan sekrup dudukan dinding yang disertakan dalam kit dudukan.
- Pasang soundbar.

#### CATATAN:

- Pastikan dinding dapat menopang berat soundbar.
- Pasang di dinding vertikal saja.
- Hindari lokasi yang suhu atau kelembapannya tinggi.
- Sebelum memasang ke dinding, pastikan kabel dapat disambungkan dengan benar antara soundbar dan perangkat eksternal.
- Sebelum memasang ke dinding, pastikan steker soundbar dicabut dari stopkontak. Jika tidak, hal ini dapat menyebabkan sengatan listrik.

## 5 KONEKSI

### 5.1 Sambungan TV

Sambungkan soundbar dengan TV Anda melalui kabel HDMI yang disediakan atau kabel optik (dijual secara terpisah).

#### Melalui kabel HDMI yang disediakan

Sambungan HDMI mendukung audio dan video digital dengan satu sambungan. Konektivitas HDMI adalah opsi terbaik untuk soundbar.

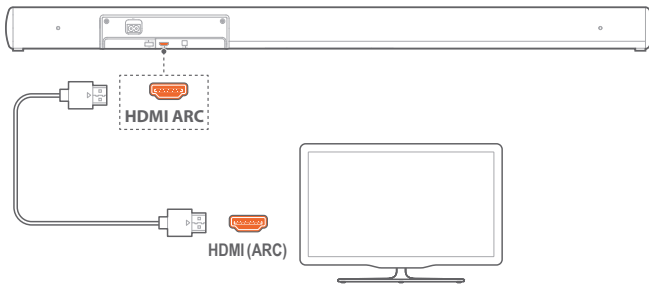

1. Sambungkan soundbar dengan TV Anda menggunakan kabel HDMI yang disediakan.
2. Pada TV Anda, pastikan HDMI-CEC dan HDMI ARC telah diaktifkan. Baca panduan pengguna TV Anda untuk informasi lebih lanjut.

#### CATATAN:

- Kompatibilitas penuh dengan semua perangkat HDMI-CEC tidak dijamin.
- Hubungi produsen TV jika Anda memiliki masalah dengan kompatibilitas HDMI-CEC TV Anda.

#### Melalui kabel optik

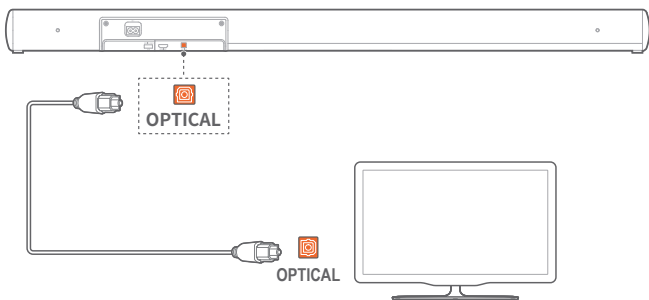

- Sambungkan soundbar dengan TV Anda menggunakan kabel optik (dijual secara terpisah).

### 5.2 Sambungan Bluetooth

Melalui Bluetooth, sambungkan soundbar dengan perangkat Bluetooth Anda, seperti smartphone, tablet, dan laptop.

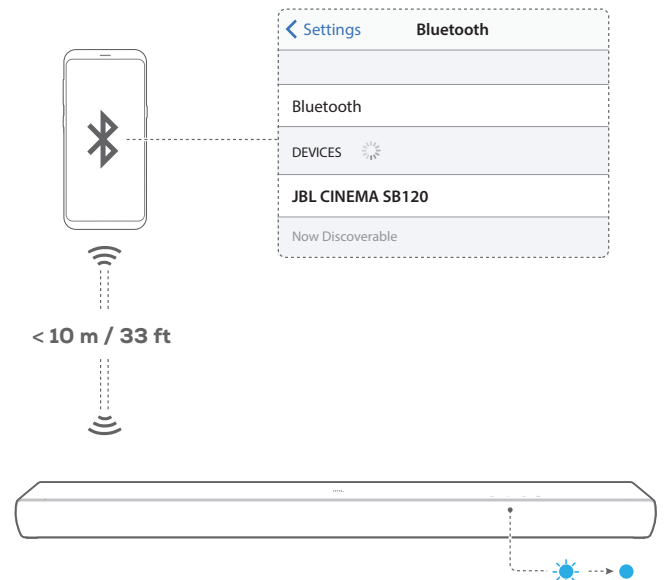

#### Menyambungkan perangkat Bluetooth

1. Tekan  $\odot$  untuk mengaktifkan (Lihat bagian “6.1 Menyalakan daya/Siaga otomatis/Bangun otomatis” di bab “6 PEMUTARAN”).
2. Untuk memilih sumber Bluetooth, tekan  $\mathbb{G}$  pada soundbar atau  $\mathbb{B}$  pada remote kontrol.  
→ Siap untuk penyambungan: Indikator status berkedip biru.
3. Pada perangkat Bluetooth Anda, aktifkan Bluetooth dan cari “JBL CINEMA SB120” dalam waktu tiga menit.  
→ Tersambung: Indikator status menyala biru utuh. Bunyi konfirmasi juga akan terdengar.



#### Untuk menyambungkan kembali perangkat yang terakhir disambungkan

Perangkat Bluetooth Anda akan tetap menjadi perangkat tersambung ketika soundbar masuk ke mode siaga. Lain kali Anda beralih ke sumber Bluetooth, soundbar akan menyambung kembali ke perangkat yang terakhir disambungkan secara otomatis.

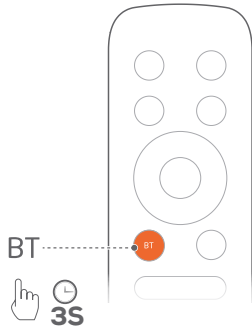

Untuk menyambungkan ke perangkat Bluetooth lainnya



1. Di sumber Bluetooth, tekan dan tahan  pada soundbar atau  pada remote kontrol hingga indikator status berkedip biru.  
→ Soundbar masuk ke mode penyambungan Bluetooth. Indikator status berkedip biru.
2. Ikuti Langkah 3 di bagian “Menyambungkan perangkat Bluetooth”.
  - Jika perangkat pernah disambungkan dengan soundbar, putus dahulu sambungan “JBL CINEMA SB120” pada perangkat.

#### CATATAN:

- Sambungan Bluetooth akan putus apabila jarak antara soundbar dan perangkat Bluetooth lebih dari 33 ft (10 m).
- Perangkat elektronik dapat menyebabkan gangguan radio. Perangkat-perangkat yang menghasilkan gelombang elektromagnetik harus dijauhkan dari soundbar, seperti microwave dan perangkat LAN nirkabel.

## 6 PEMUTARAN

### 6.1 Menyalakan daya/Siaga otomatis/Bangun otomatis

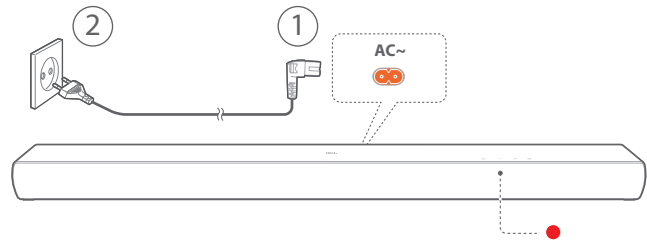

#### Menyalakan daya

1. Menghubungkan soundbar ke daya menggunakan kabel daya yang disertakan.
2. Tekan  untuk menyalakan.

#### CATATAN:

- Hanya gunakan kabel daya yang disertakan.
- Sebelum menyalakan soundbar, pastikan Anda telah menyelesaikan semua sambungan lainnya (Lihat bagian “5.1 Sambungan TV” di bab “5 KONEKSI”).

#### Siaga otomatis

Jika tidak aktif selama lebih dari 10 menit, soundbar akan beralih ke mode siaga secara otomatis. Saat berikutnya Anda menyalakan daya soundbar, soundbar akan kembali ke sumber yang terakhir dipilih.

#### Bangun otomatis

Dalam mode siaga, soundbar akan terbangun secara otomatis ketika

- soundbar disambungkan ke TV Anda melalui sambungan HDMI ARC dan TV dinyalakan;
- soundbar terhubung ke TV melalui kabel optik dan sinyal audio terdeteksi dari kabel optik.

## 6.2 Memutar dari sumber TV

Dengan soundbar tersambung, Anda dapat menikmati audio TV dari speaker soundbar Anda.

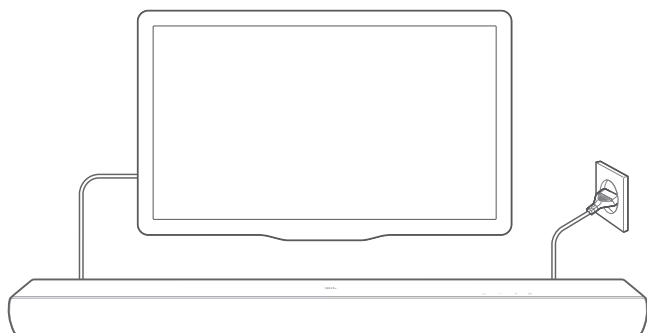

1. Pastikan TV diatur untuk mendukung speaker eksternal dan speaker internal TV dinonaktifkan. Baca panduan pengguna TV Anda untuk informasi lebih lanjut.
2. Pastikan soundbar telah disambungkan dengan benar ke TV Anda (Lihat bagian "5.1 Sambungan TV" di bab "5 KONEKSI").
3. Untuk memilih sumber TV, tekan **⏮** pada soundbar atau **HDMI ARC /OPTICAL** pada remote kontrol.
  - Indikator status menyala putih utuh (○), jika TV Anda terhubung ke soundbar melalui konektor **HDMI ARC**.
  - Indikator status menyala kuning utuh (●), jika TV Anda terhubung ke soundbar melalui konektor **OPTICAL**.

### 6.2.1 Penyiapan remote kontrol TV

Agar dapat menggunakan remote kontrol untuk TV dan sekaligus soundbar, pastikan TV Anda mendukung HDMI-CEC. Jika TV Anda tidak mendukung HDMI-CEC, ikuti langkah-langkah di bagian "Pembelajaran remote kontrol TV".

#### HDMI-CEC

Jika TV Anda mendukung HDMI-CEC, aktifkan fungsi tersebut sebagaimana ditunjukkan dalam panduan pengguna TV Anda. Anda dapat mengontrol volume +/-, sumber suara, dan fungsi menyalakan daya/siaga di soundbar melalui remote kontrol TV.

#### Pembelajaran remote kontrol TV

Melalui pembelajaran IR, remote kontrol TV inframerah dapat mempelajari perintah soundbar.

1. Pastikan Anda telah mengubah soundbar ke mode siaga.
2. Pada soundbar, tekan dan tahan **⏮** dan **+** hingga indikator status berkedip kuning.
  - Anda memasuki mode pembelajaran remote kontrol TV.

3. Dalam beberapa detik, lakukan hal berikut pada soundbar dan remote kontrol TV Anda:
  - a) Pada soundbar: tekan dan tahan salah satu tombol berikut: **+**, **-**, **⏮**, dan **⏮**, hingga indikator status berkedip merah tiga kali.
  - b) Pada remote kontrol TV: tekan dua kali tombol yang diinginkan.
    - Saat indikator status berkedip kuning pada soundbar, fungsi tombol soundbar dipelajari oleh tombol remote kontrol TV.
4. Ulangi Langkah 3 untuk menyelesaikan pembelajaran tombol.
5. Untuk keluar dari mode pembelajaran remote kontrol TV, tekan dan tahan **⏮** dan **+** pada soundbar hingga indikator status berkedip kuning tiga kali.

## 6.3 Memutar dari sumber Bluetooth

Melalui Bluetooth, alirkan audio dari perangkat Bluetooth ke soundbar.

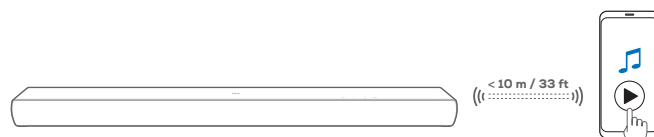

1. Pastikan soundbar telah disambungkan dengan benar ke perangkat Bluetooth Anda (Lihat bagian "5.2 Sambungan Bluetooth" di bab "5 KONEKSI").
2. Untuk memilih sumber Bluetooth, tekan **⏮** pada soundbar atau **📶** pada remote kontrol.
3. Mulai pemutaran audio pada perangkat Bluetooth Anda.
4. Sesuaikan volume pada soundbar atau perangkat Bluetooth Anda.

## 7 PENGATURAN SUARA

### 7.1 Pengaturan EQ terprogram

Dengan remote kontrol, pilih pengaturan Equalizer (EQ) terprogram untuk pemutaran audio Anda.

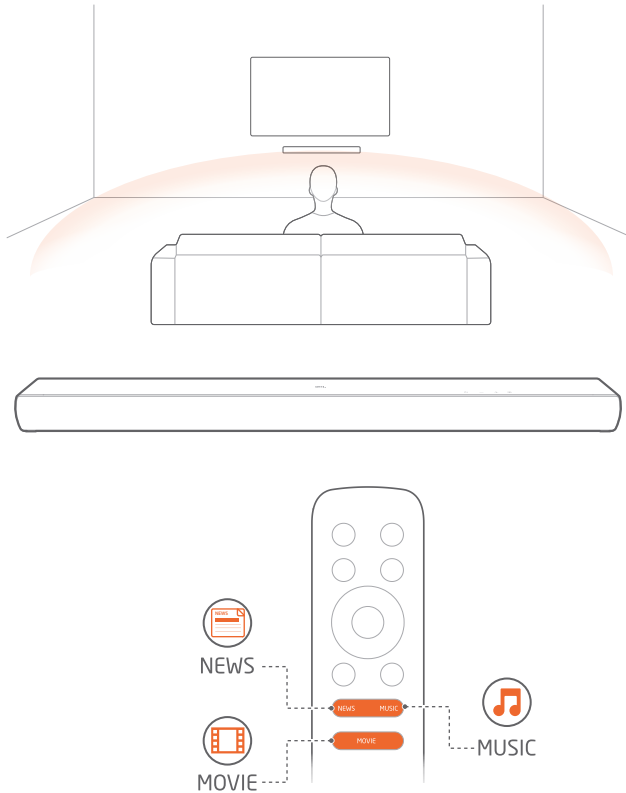

**MUSIC:** mode suara untuk musik

**MOVIE:** mode suara untuk film

**NEWS:** mode suara untuk program TV, seperti berita dan ramalan cuaca

### 7.2 Mode vokal

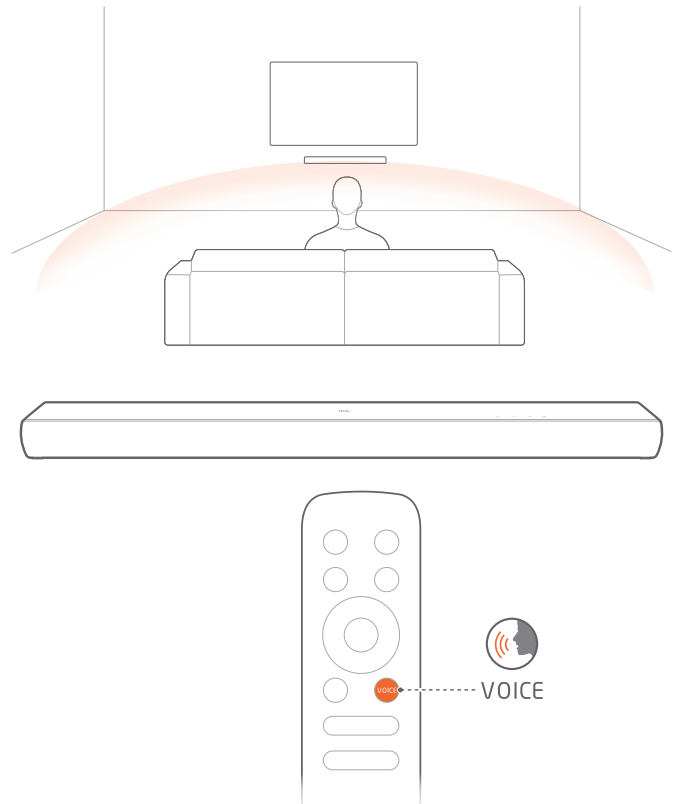

Mode vokal meningkatkan kejelasan vokal sehingga Anda dapat dengan mudah mendengar dan memahami ucapan.



- Pada remote kontrol, tekan **VOICE** untuk memilih mode vokal.

## 8 MEMULIHKAN PENGATURAN PABRIK

Dengan memulihkan pengaturan default yang ditentukan di pabrik, Anda menghapus semua pengaturan personalisasi Anda dari soundbar.



- Pada soundbar, tekan dan tahan  dan  selama lebih dari 10 detik.

## 9 PEMBARUAN PERANGKAT LUNAK

Untuk kinerja produk yang optimal dan pengalaman pengguna terbaik, JBL dapat menawarkan pembaruan perangkat lunak untuk sistem soundbar di masa mendatang. Silakan kunjungi [www.jbl.com](http://www.jbl.com) atau hubungi pusat panggilan JBL untuk mendapatkan informasi lebih lanjut mengenai cara mengunduh file pembaruan.

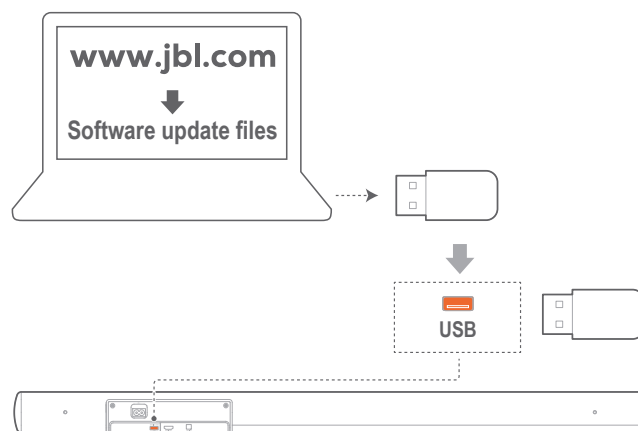
1. Pastikan Anda menyimpan file pembaruan perangkat lunak ke direktori root perangkat penyimpanan USB. Hubungkan perangkat USB ke soundbar.
  - Pastikan perangkat penyimpanan USB Anda memenuhi persyaratan berikut:
    - Kapasitas maksimum: 64 GB
    - Sistem file: FAT32



2. Untuk memasuki mode pembaruan perangkat lunak, tekan dan tahan  dan  pada soundbar selama lebih dari 10 detik.  
→ Saat pembaruan perangkat lunak selesai, Anda akan mendengar nada konfirmasi.

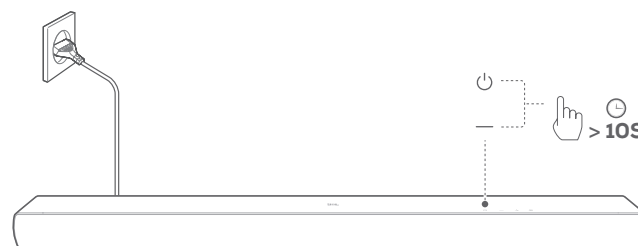

### CATATAN:

- Tetap nyalakan soundbar dengan perangkat USB terpasang sebelum pembaruan perangkat lunak selesai.

## 11 SPESIFIKASI PRODUK

### Spesifikasi umum:

- Catu daya: 100–240 V~, 50/60 Hz
- Output daya speaker total (Maks. @THD 1%): 120 W
- Output daya soundbar (Maks. @THD 1%): 30 W driver jangkauan penuh + 60 W woofer
- Transduser Soundbar:  
2,25" driver jangkauan penuh + 2,5" woofer
- Konsumsi siaga: 0,5 W
- Suhu pengoperasian: 0°–45° C

### Spesifikasi HDMI:

- Output Video HDMI (dengan Audio Return Channel): 1
- Versi HDMI HDCP: 1.4

### Spesifikasi audio:

- Respons frekuensi: 40 Hz–20 kHz
- SPL Maksimum: 82 dB
- Input audio: 1 Optik, Bluetooth, USB (pemutaran USB tersedia di versi AS. Untuk versi lain, USB hanya untuk Servis.)

### Spesifikasi USB:

- Port USB: Tipe A
- Rating USB: 5 V DC/0,5 A

### Spesifikasi nirkabel:

- Versi Bluetooth: 4.2
- Profil Bluetooth: A P V1.3, AVRCP V1.5
- Rentang frekuensi Bluetooth: 2402–2480 MHz
- Daya pancar maks. Bluetooth: < Bm (EIRP)
- Modulasi Bluetooth: GFSK, π/4 DQPSK

### Dimensi:

- Dimensi (P x T x L):  
950 x 62 x 105 mm/37,4" x 2,44" x 4,13"
- Berat: 2,85 kg
- Dimensi Kemasan (P x T x L):  
1160 x 110 x 155 mm/45,67" x 4,33" x 6,10"
- Berat kemasan (Berat bruto): 3,6 kg

## 12 PENYELESAIAN MASALAH

Jangan coba-coba memperbaiki sendiri produk Anda. Jika Anda mengalami masalah dalam penggunaan produk ini, bacalah hal-hal berikut ini sebelum mengajukan permintaan layanan.

### Sistem

#### Unit tidak mau hidup.



- Pastikan kabel daya sudah dihubungkan ke stopkontak dan soundbar.

#### Soundbar tidak menanggapi penekanan tombol.

- Kembalikan soundbar ke pengaturan pabrik (Lihat bab "8 MEMULIHKAN PENGATURAN PABRIK").

### Suara

#### Soundbar tidak mengeluarkan suara

- Pastikan suara soundbar tidak dinonaktifkan.
- Pilih sumber input audio yang benar pada remote kontrol.
- Hubungkan soundbar ke TV atau perangkat lain dengan benar.
- Kembalikan soundbar ke pengaturan pabrik dengan menekan dan menahan  dan  pada soundbar selama lebih dari 10 detik.

#### Suara terdistorsi atau gema

- Jika Anda memutar audio dari TV Anda melalui soundbar, pastikan suara TV Anda sudah dimatikan atau speaker internal TV sudah dinonaktifkan.

### Bluetooth

#### Perangkat tidak dapat disambungkan dengan soundbar.

- Pastikan Anda telah mengaktifkan Bluetooth pada perangkat.
- Jika soundbar telah disambungkan dengan perangkat Bluetooth lain, atur ulang Bluetooth (lihat "Untuk menyambungkan ke perangkat Bluetooth lainnya" di bagian "5.2 Sambungan Bluetooth").
- Jika perangkat Bluetooth pernah disambungkan dengan soundbar, atur ulang Bluetooth pada soundbar, batalkan sambungan soundbar pada perangkat Bluetooth, lalu sambungkan kembali perangkat Bluetooth dengan soundbar (lihat "Untuk menyambungkan ke perangkat Bluetooth lainnya" di bagian "5.2 Sambungan Bluetooth").

#### Kualitas audio yang rendah dari perangkat Bluetooth yang tersambung

- Penerimaan Bluetooth tidak bagus. Pindahkan perangkat sumber lebih dekat ke soundbar, atau singkirkan benda-benda yang menghalangi antara perangkat sumber dan soundbar.

#### Perangkat Bluetooth tersambung dan terputus berulang-ulang.

- Penerimaan Bluetooth tidak bagus. Pindahkan perangkat sumber lebih dekat ke soundbar, atau singkirkan benda-benda yang menghalangi antara perangkat sumber dan soundbar.

- Pada sebagian perangkat Bluetooth, koneksi Bluetooth dapat dinonaktifkan secara otomatis guna menghemat daya. Ini tidak menandakan kerusakan soundbar.

### **Remote kontrol**

#### **Remote kontrol tidak berfungsi.**

- Pastikan baterai tidak habis. Jika baterai habis, gantilah dengan yang baru.
- Kurangi jarak dan sudut antara remote kontrol dan unit utama.

#### **Gagal menyelesaikan pembelajaran remote kontrol TV.**

- Pastikan apakah Anda menggunakan remote kontrol TV inframerah atau tidak. Pembelajaran IR tidak didukung oleh remote kontrol TV Bluetooth.

---

## **13 MEREK DAGANG**



The Bluetooth® word mark and logos are registered trademarks owned by Bluetooth SIG, Inc. and any use of such marks by HARMAN International Industries, Incorporated is under license. Other trademarks and trade names are those of their respective owners.



The terms HDMI, HDMI High-Definition Multimedia Interface, and the HDMI Logo are trademarks or registered trademarks of HDMI Licensing Administrator, Inc.



Manufactured under license from Dolby Laboratories. Dolby, Dolby Audio, and the double-D symbol are trademarks of Dolby Laboratories Licensing Corporation.

---

## 14 PEMBERITAHUAN LISENSI SUMBER TERBUKA

Produk ini berisi perangkat lunak sumber terbuka yang dilisensikan menurut GPL. Untuk kemudahan Anda, kode sumber dan petunjuk pembuatan terkait juga disediakan di <http://www.jbl.com/opensource.html>. Silakan hubungi kami di:

Harman Deutschland Gmb

HATT: Open Source, Gregor Krapf-Gunther, Parkring 3  
85748 Garching bei Munchen, Germany

atau [OpenSourceSupport@Harman.com](mailto:OpenSourceSupport@Harman.com) apabila Anda memiliki pertanyaan lain seputar perangkat lunak sumber terbuka di dalam produk.



HARMAN International Industries,  
Incorporated 8500 Balboa Boulevard,  
Northridge, CA 91329 USA  
[www.jbl.com](http://www.jbl.com)

© 2021 HARMAN International Industries, Incorporated.

Hak cipta dilindungi undang-undang.

JBL adalah merek dagang milik HARMAN International Industries, Incorporated, yang terdaftar di Amerika Serikat dan/atau negara-negara lainnya. Fitur, spesifikasi, dan penampilan produk dapat berubah tanpa pemberitahuan.